

Durgo Återströmningskydd med kategorisering enligt SS-EN 1717



Ansl.	A	B	C	D
15	G 1/2	G 1/2	55	21
20	G 3/4	G 3/4	76	35
25	G 1	G 1	96	38

Durgo (81310) Vakuumentil typ LA

Liggande genomströmningsmodell tillverkad av avzinkningshärdig mässing. O-ringssäte av Viton® (fluorgummi) och med Teflon® (PTFE) belagd metallkägla alt. kägla helt i POM (Acetalplast) mot adhesion. Ut- och invändig gänganslutning.

DN	RSK nr.	NRF nr.
15	818 68 68	563 31 09
20	818 68 76	563 31 13
25	818 68 77	563 31 14

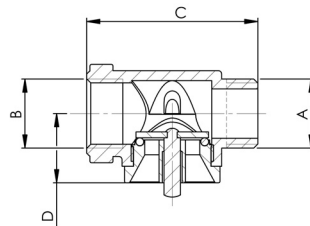

Installation

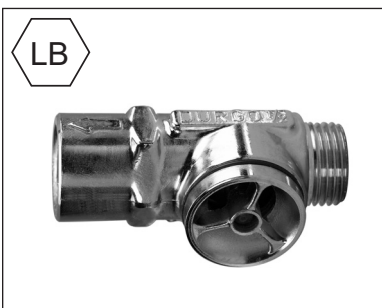
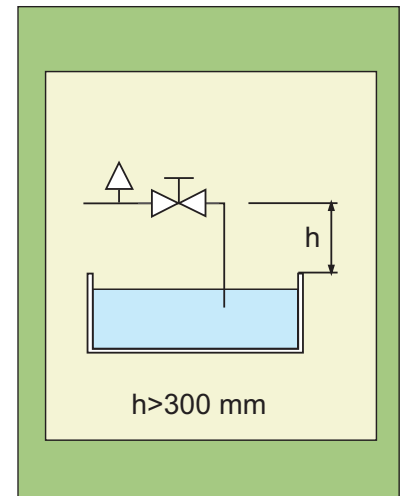

Ansl.	A	B	C	D
15	G 1/2	G 1/2	71	21
20	G 3/4	G 3/4	87	35
25	G 1	G 1	111	38

Durgo (81310) Back- och vakuumentil typ LB

Liggande genomströmningsmodell med backventil (typ EB). Tillverkad av avzinkningshärdig mässing. O-ringssäte av Viton® (fluorgummi) och med Teflon® (PTFE) belagd metallkägla alt. kägla helt i POM (Acetalplast) mot adhesion. Ut- och invändig gänganslutning.

DN	RSK nr.	NRF nr.
15	818 68 73 (även i rostfritt)	
20	818 68 74 (även i rostfritt)	
25	818 68 75 (även i rostfritt)	

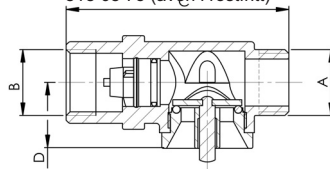

Installation

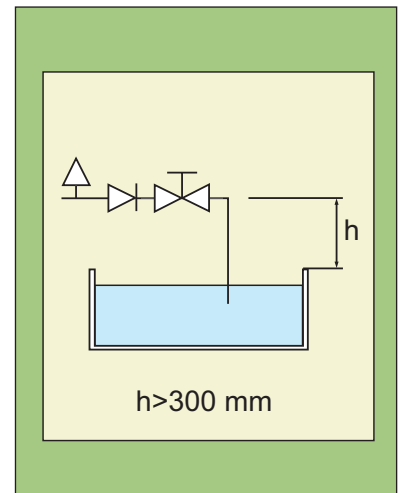

Ansl.	A	B	C	D	E	F	G
15	G 1/2	G 1/2	24	41	11	11	55
20	G 3/4	G 3/4	31	56	14	14	82
25	G 1	G 1	40	64	15	15	90

Durgo (81312) Vakuumentil typ HB

Stående genomströmningsventil tillverkad av avzinkningshärdig mässing. O-ringssäte av Viton® (fluorgummi) och med Teflon® (PTFE) belagd metallkägla alt. kägla helt i POM (Acetalplast) mot adhesion.

DN	RSK nr.	NRF nr.
15	502 13 16 (818 68 27)	563 31 59
20	502 13 24	563 31 63
25	502 13 32	563 31 66

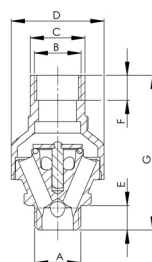

Installation

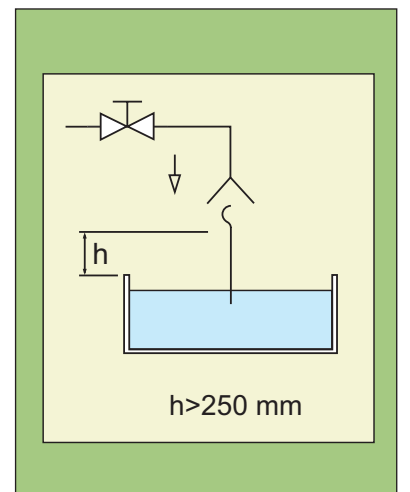

Forhandler i Norge:

Astec A.S

Nils Hansens Vei 2, Postboks 12 Bryn 0611 OSLO
 Telefon: 22 72 23 55 Telefax: 22 72 38 19
 e-post: post@astec.no

HD



Durgo (81312 BV) Back- och vakuumentil typ HD

Stående Vakuumentil/genomströmningsventil med backventil (typ EB) tillverkad av avzinkningshårdig mässing. O-ringssäte av Viton® (fluorgummi) och med Teflon® (PTFE) belagd metallkägla alt. kägla helt i POM (Acetalplast) som förhindrar adhesionsrisken.

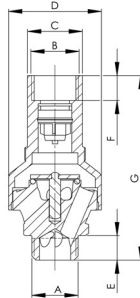

Ansl.	A	B	C	D	E	F	G
15	G 1/2	G 1/2	24	41	11	11	80
20	G 3/4	G 3/4	31	56	14	14	102
25	G 1	G 1	40	64	15	15	115

Installation

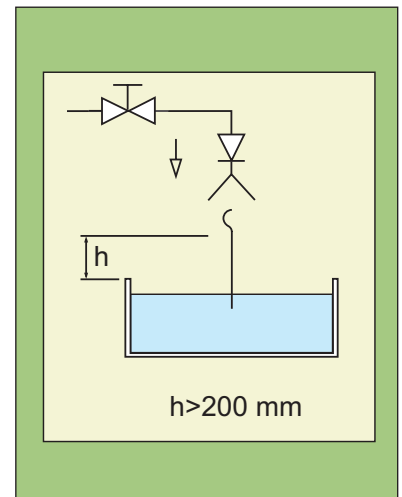

HA



Durgo Slangtömningsventil typ HA

Slangtömningsventil tillverkad av avzinkningshårdig mässing. Monteras på tappventil. Tömmer automatiskt slangen och förhindrar därmed att gammalt, otjänligt vatten blandas med dricksvattnet eller att vatten ligger kvar och spräcker slangen vid låga temperaturer. Dessutom skyddar ventilen tappstället vid hävert-återströmning (återsug) och mottryck.

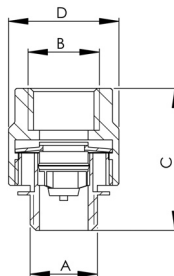

Ansl.	A	B	C	D
15	G 1/2	G 1/2	44	34
20	G 3/4	G 3/4	44	34

Installation

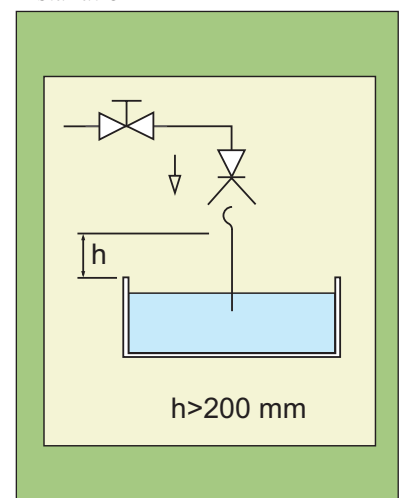

Durgo - högsta kvalitet i minsta detalj



Avancerade tekniska lösningar och hantverksmässig tillverkning. Det är Durgo Kvalitet. Noggrant testade produkter och en ständig utveckling som resulterar i förbättringar och nyheter för VVS-branschen.

Luftningsventiler, Säkerhetsventiler, Tappventiler, Vakuumentiler, Slangtömningsventiler, Spolventiler, Specialprodukter.

Aktiebolaget
Durgo

Box 3021, 169 03 Solna, Råsundavägen 25
Telefon 08-730 52 80, Telefax 08-735 69 55

E-post: sales@durgo.se

Webbadress: www.durgo.se



Forhandler i Norge:

Astec AS

Nils Hansens Vei 2, Postboks 12 Bryn 0611 OSLO
Telefon: 22 72 23 55 Telefax: 22 72 38 19
e-post: post@astec.no